

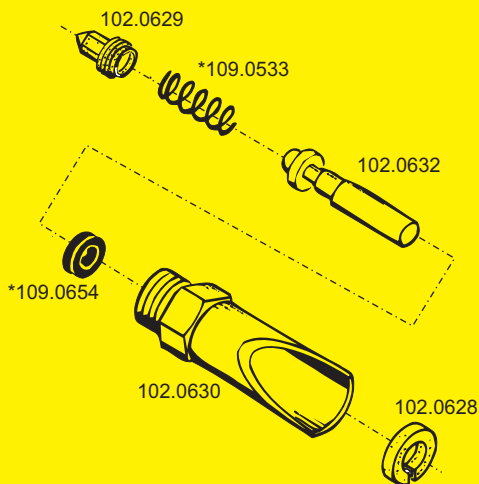

**SUEVIA-Beißnippel
für Mastschweine
SUEVIA Bite Nipple
Drinker for Feeder pigs
SUEVIA-Tétine
pour porce à l'engraissement**



Ersatzteile-Spare parts-Pièces de rechange



Die mit * gekennzeichneten Teile sind nur als Servicepackung erhältlich!
The parts marked with a * are only available in prepared packages!
Les pièces signalées par * ne sont disponibles qu'en conditionnement de plusieurs unités.

SUEVIA HAIGES GmbH
Spezialfabrik für Tränkebecken

D 74366 Kirchheim/N - Max-Eyth-Straße 1
D 74364 Kirchheim/N - Postfach 1108
Tel.: 07143 / 9710 Fax.: 07143 / 97180
Internet: www.suevia.com
E-mail: info@suevia.com



**Montageanleitung
SUEVIA Beißnippel
für Mastschweine
Best.-Nr. 180.0305**

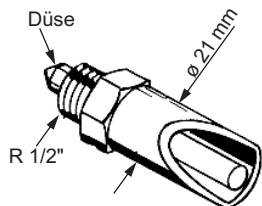

Vor Anschluss Wasserleitung gut durchspülen.

Befestigung an waagrechten Rohren

3/4" und 1" mit Anbohrschelle Best.-Nr. 101.0525
Anbohren der Wasserleitung mit Bohrer ø 10mm,
möglichst unter einer Neigung von 25°.
Leitung durchspülen, Dichtung einlegen und
Anbohrschelle aufschrauben.



Befestigung an Trennwänden

und dergleichen durch den SUEVIA
Wandwinkel R 1/2" Best.-Nr. 101.0315.



Empfohlene Einbauhöhe:

ca. 10 cm über dem Rücken der Tiere.

Wasserdruck:

Maximal bis 5 bar.

Regulierung:

Der SUEVIA-Beißnippel ist für Hoch- und Niederdruck
geeignet. Auslieferung erfolgt immer für Hochdruck.
Bei geringerem Wasserdruck wird die Düse (102.0629)
verkürzt, was bewirkt das sich die Bohrung vergrößert.

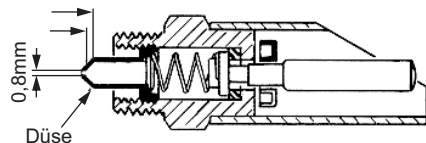

Demontage:

Düse herausdrehen, Feder herausnehmen, Nippel nach
hinten durchschieben, die Dichtung ist jetzt zugänglich.



**Mounting Instruction
SUEVIA Bite Nipple Drinker
for feeder pigs
Order Number 180.0305**

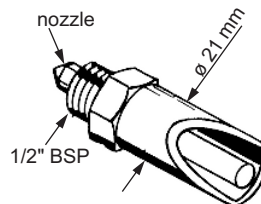

Rinse water line well before connection.

Fastening on horizontal pipes

3/4" and 1" dia. with boring bracket Order-
Number 101.0525.
Bore the water pipe with a drill of ø 10mm dia.
with an angle of 25°. Clean the water pipe, insert
the gasket and screw on the boring bracket.



Fastening on dividing walls

Use the wall angle support 1/2" BSP,
Order-Number 101.0315.



Installation height:

About 10cm above the back of the animals.

Water pressure:

max. 5 bars

Water regulation:

The SUEVIA Nipple Drinkers are suited for high and low
water pressure, supplied, however, always for high water
pressure. When low pressure is given, the nozzle is
shortened, which enlarges automatically the boring.

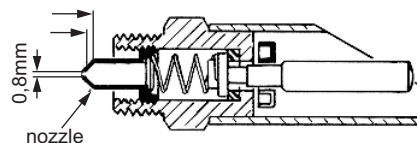

Disassembly:

Screw out the nozzle, take off the spring, push the
nipple backwards -> now the gasket is accessible.



**Notice de montage
SUEVIA Tétine pour
porce à l'engraissement
Réf. 180.0305**

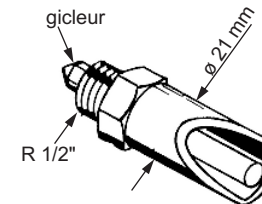

Avant branchement bien rincer la canalisation.

Fixation aux tuyaux horizontaux

3/4" et 1" avec collier de prise en charge
Réf. 101.0525. Percer la conduite d'eau
avec foret de ø 10mm, si possible sous une inclinaison
de 25°. Purger la conduite d'eau, insérer la garniture et
visser le collier de prise en charge.



Fixation aux cloisons

et autres par la pièce de raccordement
mural R 1/2" gaz. Réf. 101.0315.



Hauteur d'installation:

environ 10cm au-dessus du dos de la bête.

Pression de service:

Maxi 5 bars.

Réglage du débit:

Les tétines sont prévues pour haute ou basse
pression, livrées toujours pour haute pression, max.
5 bars. Etant donné basse pression d'eau, le gicleur
est raccourci en agrandissant le passage d'eau.

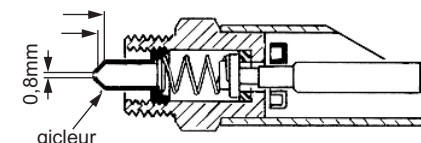

Démontage:

Entraîner le gicleur, enlever le joint, faire glisser
la tétine en arrière, alors le joint est accessible.